

Éléments constitutifs :

Poteaux

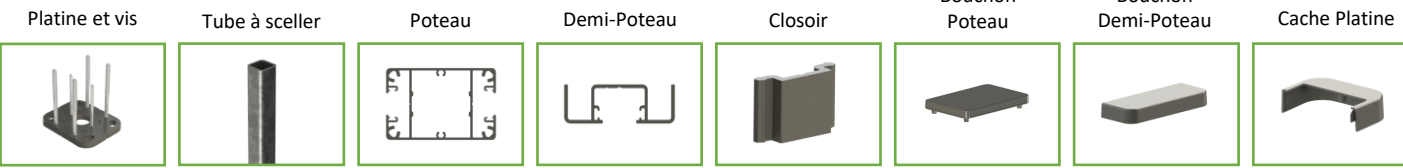

Remplissage

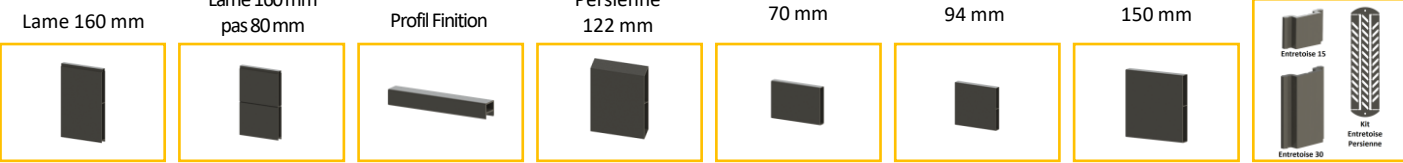

Outils Nécessaires :



Étape 1 : Tracer, puis débiter les poteaux et/ou remplissages en fonction de la configuration de votre chantier

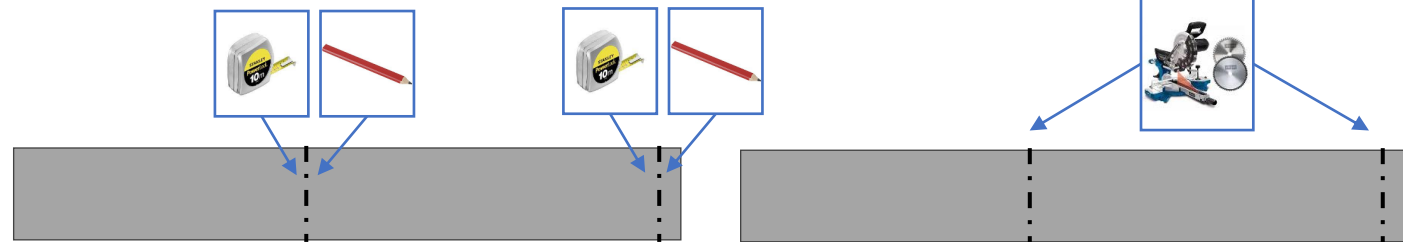

Étape 2 : Assembler les platines sur le poteau (2 vis 4,8x80 + 4 vis 6,3x100 fournies) (Embout TX25 + TX30)

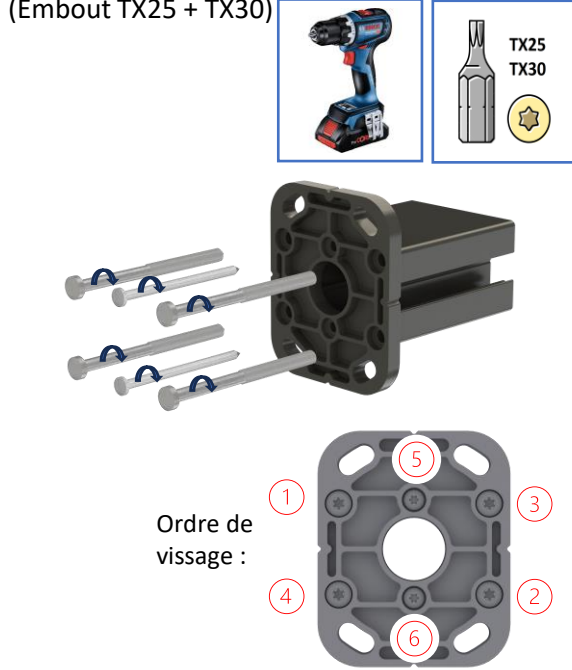

Étape 3 : Assembler les poteaux d'angle (si nécessaire), à l'aide de vis autoperceuses (Ø4,8x19 fournies)(Embout TX25)

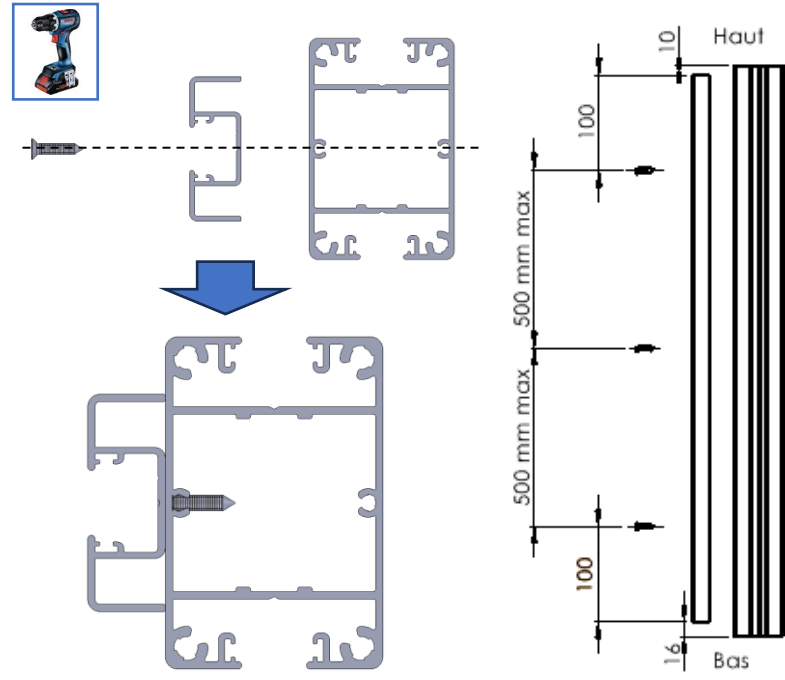

Etape 4 : Tracer et percer le nombre de trous nécessaires à votre configuration (Fixation $\varnothing 8$ mm)

(Les cotes indiqués ci-dessous sont en mm)

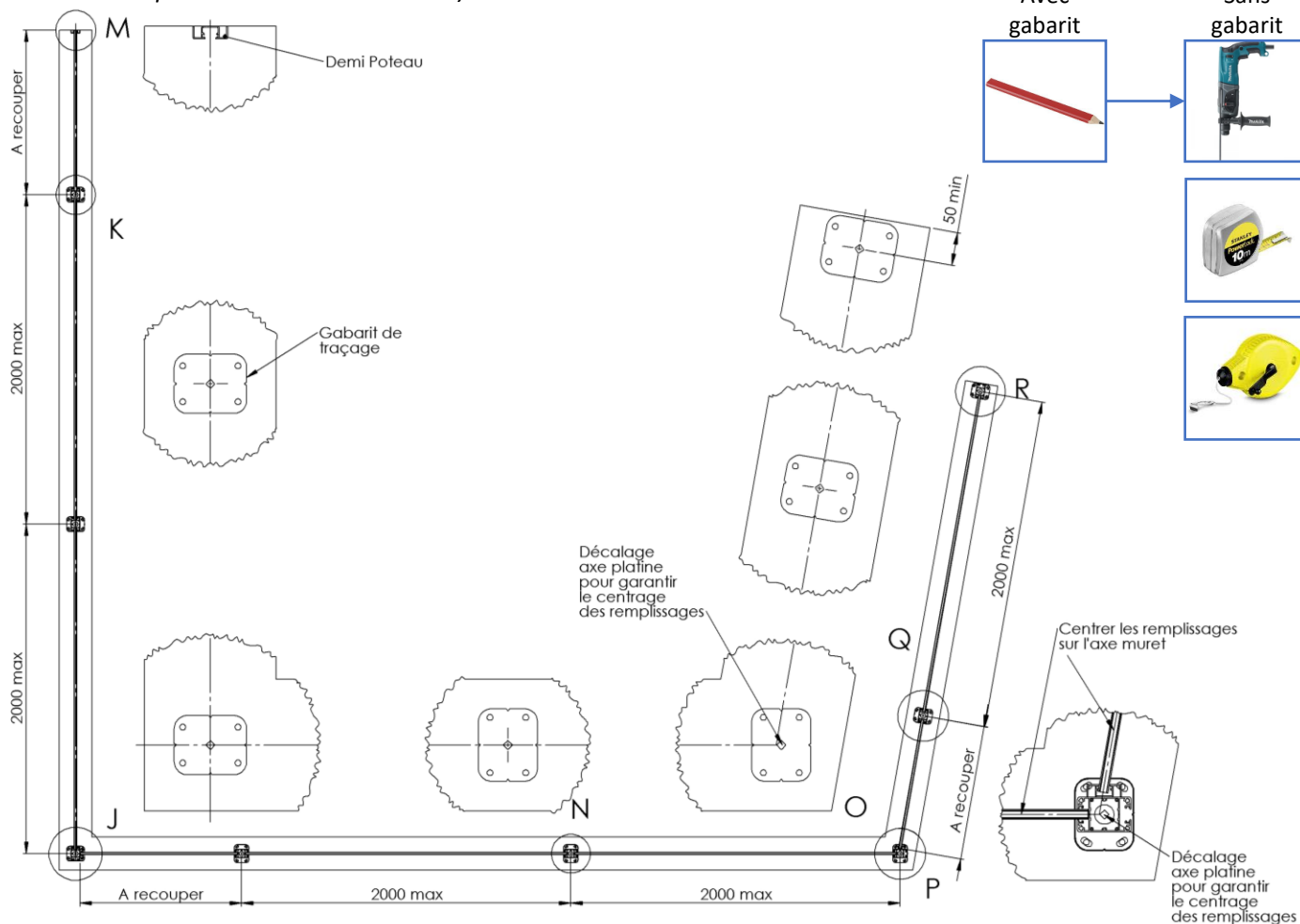

Etape 5 : Fixation des poteaux pose sur platine

Fixer les poteaux sur platine à l'aide de fixations $\varnothing 8$ mm

(non fournies, à sélectionner par vos soins en fonction de la nature du support)



Cache Platine

(Optionnel) :

Glisser et clipper entre elles les 2 demi-coques du cache platine autour de la platine.

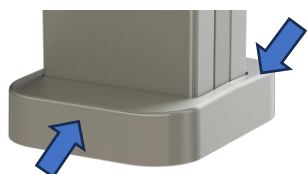

OU

Etape 5 : Fixation des poteaux pose à sceller

Sceller le tube 40x40 mm sur 300 mm et fixer le poteau sur le tube (après séchage) à l'aide de vis autoperceuses (4,8x19 – TX25 fournies)

\varnothing scellement conseillé : 60 mm minimum

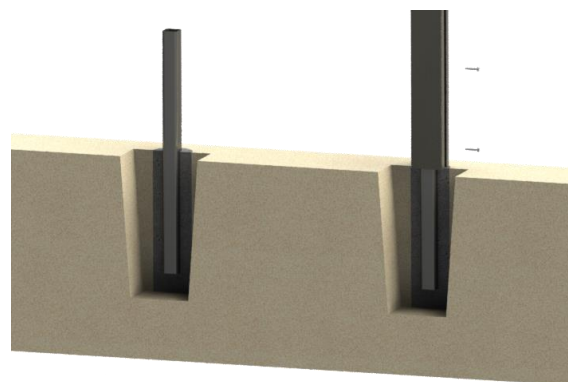

Etape 6 : Assembler les remplissages et les entretoises

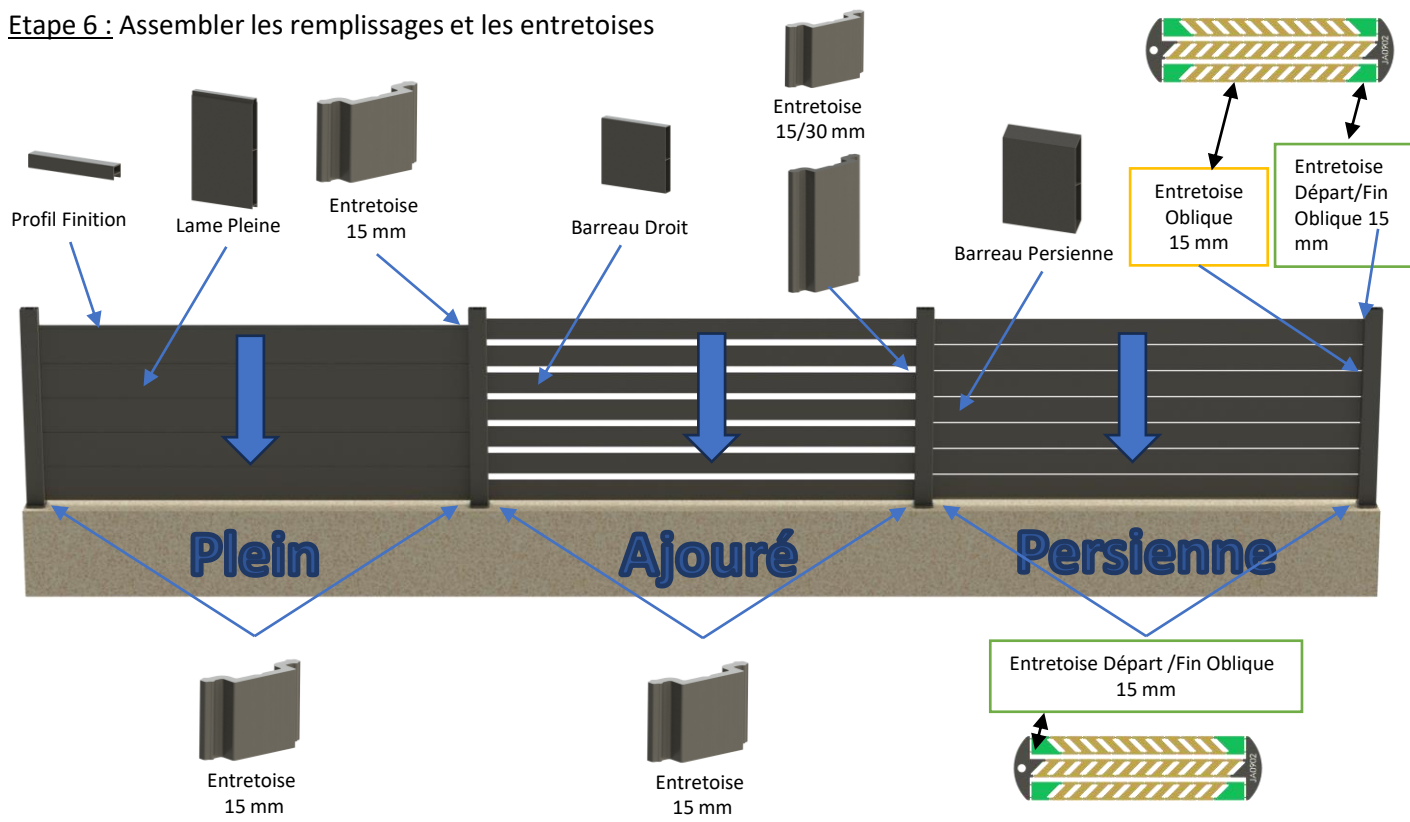

Etape 7 : Assembler les closoirs sur les poteaux d'extrémités en les glissant depuis le haut

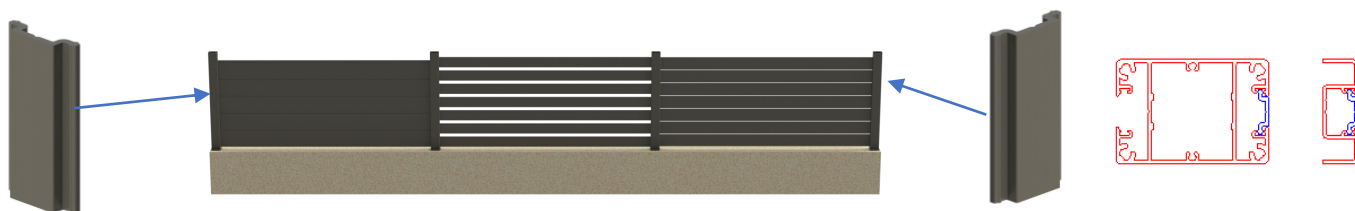

Etape 8 : Insérer les bouchons sur les poteaux et demi-poteaux avec un maillet

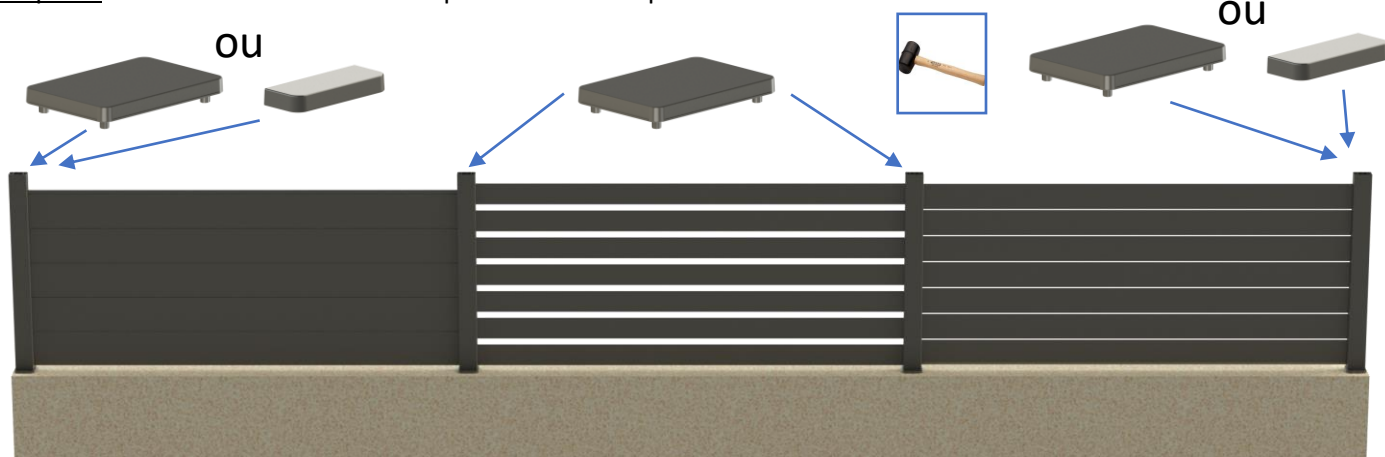

Notice en ligne :



ALUCONCEPT
 11 Rue de la Breuchillière 21000 Dijon
 www.aluconcept-fabricant.fr

Différents cas d'usage :
 Suivi des redans :



Poteaux d'angle:

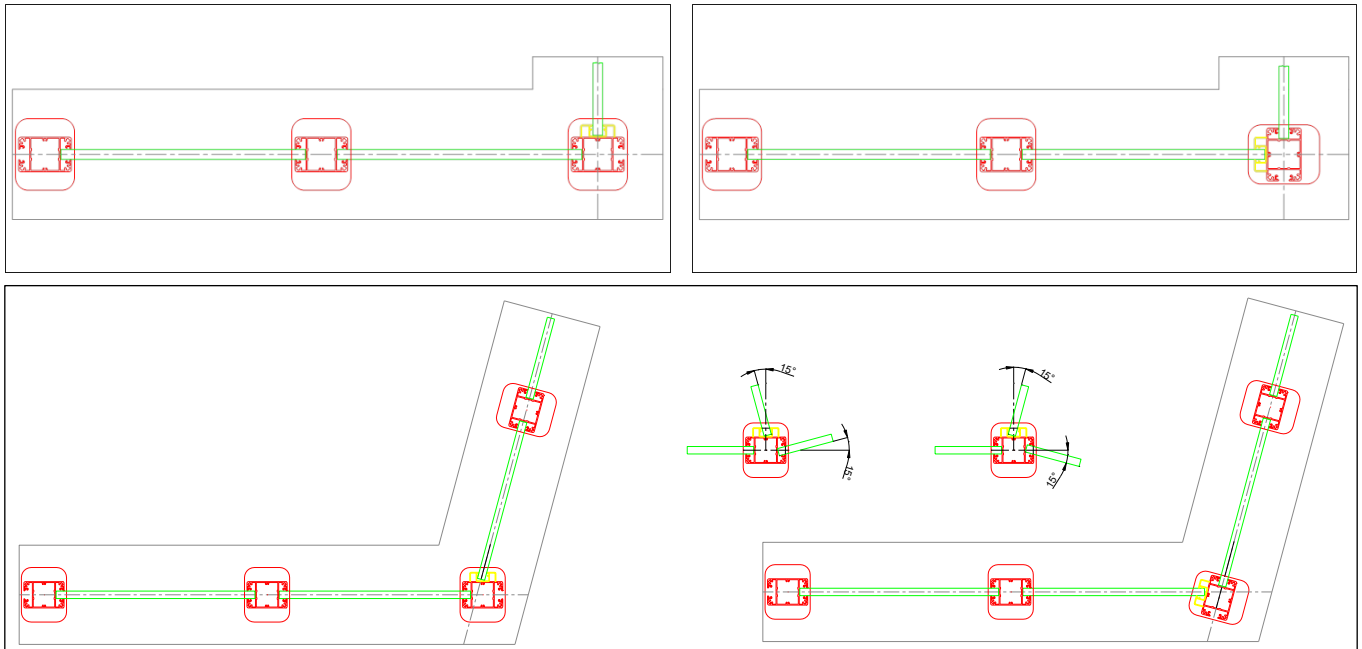

Nos recommandations :

- Le support de pose (mur / dalle) doit être robuste (largeur min 200 mm).
- La pose des platines sur un support creux (ex : parpaing creux) est à proscrire.
- Les fixations doivent être sélectionnées en fonction de la nature du support
- La présence notice expose la majorité des cas de pose, mais ne peut pas être exhaustive. Dans tous les cas la responsabilité de la pose et de sa bonne exécution incombe au poseur.
- Le choix de la clôture, des hauteurs et des sections doit être conforme avec la réglementation en vigueur localement
- Aluconcept ne peut être tenu responsable d'éventuels dégâts découlant d'usages impropres, erronés et irraisonnés, à des fins de jeux, tels que l'escalade, l'envoi brutal sur obstacle, le calage intempestif, cette liste n'étant pas exhaustive.
- Un entretien régulier de votre clôture à l'eau savonneuse (sans nettoyeur Haute Pression) est conseillé une fois par an.